

CREATE

橋梁高架道路用伸縮装置
ウェルター・ジョイント

WELTER JOINT

完全非排水の“ダブル止水構造” 特許

ジョイントの定番、堅牢で安心。



特許番号 3016558号

意匠登録番号 1056058号

1056059号

© クリエイト

橋梁高架道路用伸縮装置

ウェルタ・ジョイント

WELTER JOINT

頑丈なフェイスプレート、
施工し易いシンプルな構造、
経済的な伸縮装置の普及品です。

特許番号	3016558号
意匠登録番号	1056058号
	1056059号



施工事例

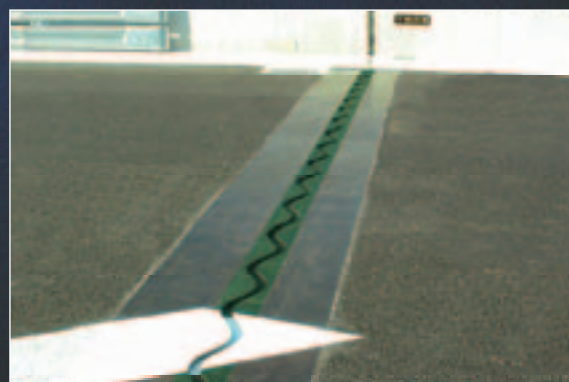

100%
完全非排水構造

完全非排水型防水構造

フェイスプレート下部を覆う止水ゴムシートにより、完全非排水を実現。漏水によるコンクリートの劣化、剥落や鉄筋の腐食による構造物の損傷等を防ぎます。止水ゴムの素材となるクッションパットは、耐油・難燃性・耐熱性に優れています。

25tf
対応

特許

ダブル止水構造

止水ゴム

止水ゴムシート

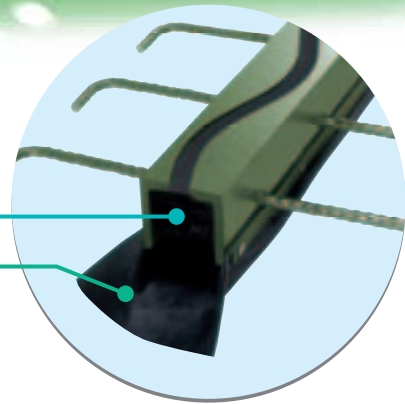

ジョイント本体と止水ゴムとの隙間の接着剤が経年劣化により十分機能を果たさなくなった場合

※接着剤の経年劣化は防げません。



■他社製品

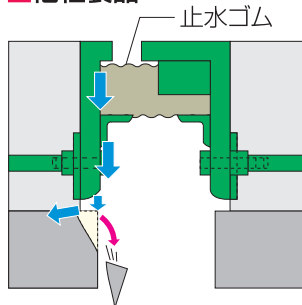

漏水によるコンクリートの劣化、剥落や鉄筋の腐食が発生

■当社・ダブル止水構造製品

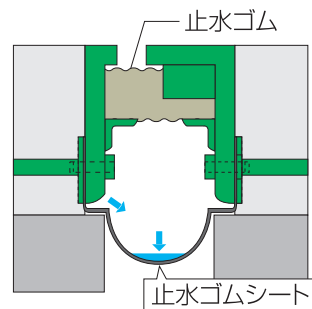

止水ゴムシートによりコンクリートへの浸水阻止

優れた耐久性構造

25tf
対応

荷重支持式の波形構造と、ジョイント本体に縦リブを設ける座屈防止構造採用で、活荷重25tfに対応する設計耐久力を実現しています。

騒音・振動を大幅に低減

堅牢
免震

遊間下方に洩れていた車輪通過音を「止水ゴムシート」が包み込むため、防音効果が増大します。騒音公害対策に効果的です。

施工期間短縮に貢献するシンプルな構造

施工
短縮

シンプルな構造により、施工が簡単です。また、幅員に対応する一本物も製作可能なため、工期短縮を計れます。

工事フローチャート

事前調査

舗装面マーキング

舗装面目地切り

はつり舗装撤去

補修の場合

旧ジョイント撤去

床板埋め込み筋整正

ジョイント設置

必要時

アンカー筋打ち込み

補強筋・アンカー溶接

コンクリート打設

養生

清掃・完成

■ 標準取付断面図

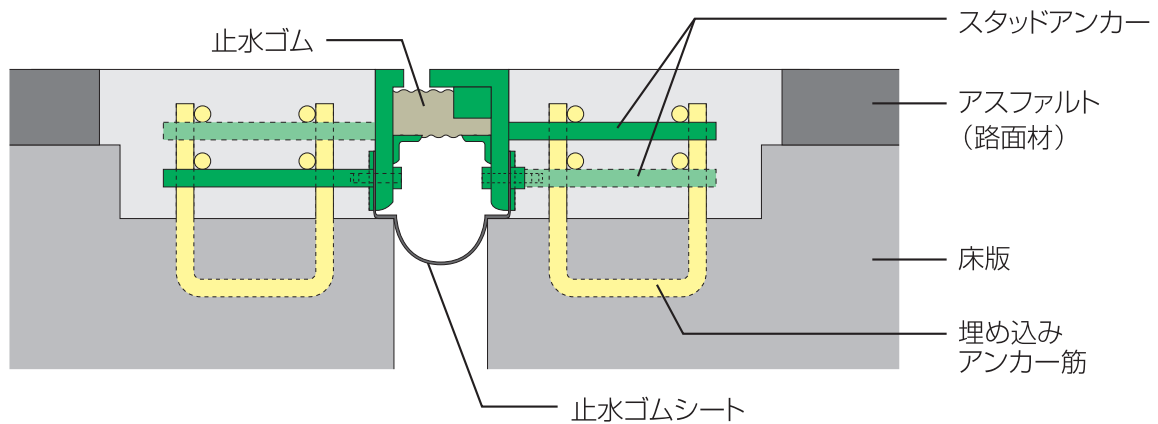

■ ウェルター・ジョイント

形式	許容伸縮量 (mm)	許容床版遊間量 (標準) (mm)	許容斜角度	製品重量 (kg/1.8m)	製品高さ (mm)
WT-20	0~20 (±10)	100	90°~18°	55	100
WT-30	0~30 (±15)	105	90°~18°	57	100
WT-40	0~40 (±20)	135	90°~23°	76	130
WT-50	0~50 (±25)	140	90°~21°	79	130
WT-60	0~60 (±30)	175	90°~30°	123	150
WT-70	0~70 (±35)	180	90°~30°	125	150
WT-80	0~80 (±40)	200	90°~38°	129	150

適用橋種・用途

鋼橋、RC橋、PC橋、直橋、斜橋、曲橋
 ココ目地、タテ目地など様々な橋種・用途に対応。

※上記、以外の規格にも対応できます。お問い合わせください。

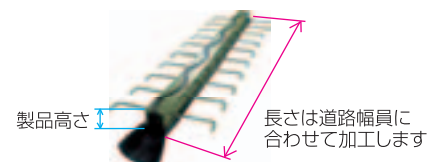

橋梁、高架道路伸縮装置の調査・設計・販売・施工

 有限会社 クリエイト中川

〒660-0062 兵庫県尼崎市浜田町1丁目10番2号

TEL 06-6411-7171

FAX 06-6411-6969

URL <http://www.jp-create.com>

E-Mail joint@jp-create.com

特約店／代理店

CREATE

橋梁高架道路用伸縮装置・寒冷地仕様
ウェルター・リブ・ジョイント

WELTER LIB JOINT



寒冷地仕様

© クリエイト

橋梁高架道路用伸縮装置・寒冷地仕様

ウェルター・リブ・ジョイント

完全非排水の“ダブル止水構造”

ジョイントの定番、堅牢で安心。

寒冷地仕様のジョイントです。



標準取付断面図

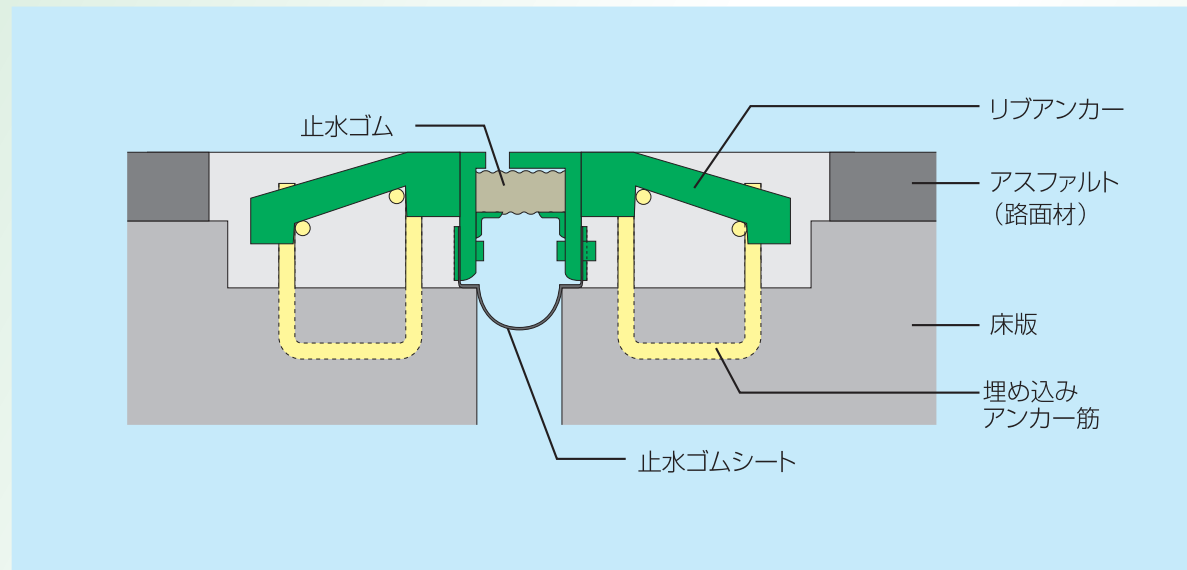

ウェルター・リブ・ジョイント

形式	許容伸縮量 (mm)	許容床版遊間量(標準) (mm)	許容斜角度	製品重量 (kg/1.8m)	製品高さ (mm)
WTR-20	0~20 (±10)	100	90°~18°	61	100
WTR-30	0~30 (±15)	105	90°~18°	63	100
WTR-40	0~40 (±20)	135	90°~23°	82	130
WTR-50	0~50 (±25)	140	90°~21°	85	130
WTR-60	0~60 (±30)	175	90°~30°	132	150
WTR-70	0~70 (±35)	180	90°~30°	134	150
WTR-80	0~80 (±40)	200	90°~38°	138	150

適用橋種・用途

鋼橋、RC橋、PC橋、直橋、斜橋、曲橋
ヨコ目地、タテ目地など様々な橋種・用途に対応。

※上記、以外の規格にも対応できます。お問い合わせください。

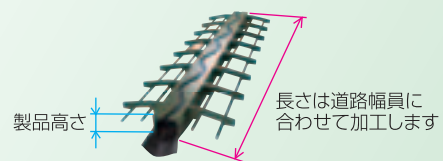

橋梁、高架道路伸縮装置の調査・設計・販売・施工

特約店/代理店



有限会社 クリエイト中川

〒660-0062 兵庫県尼崎市浜田町1丁目10番2号

TEL 06-6411-7171 FAX 06-6411-6969

URL <http://www.jp-create.com> E-Mail joint@jp-create.com